

рис. В

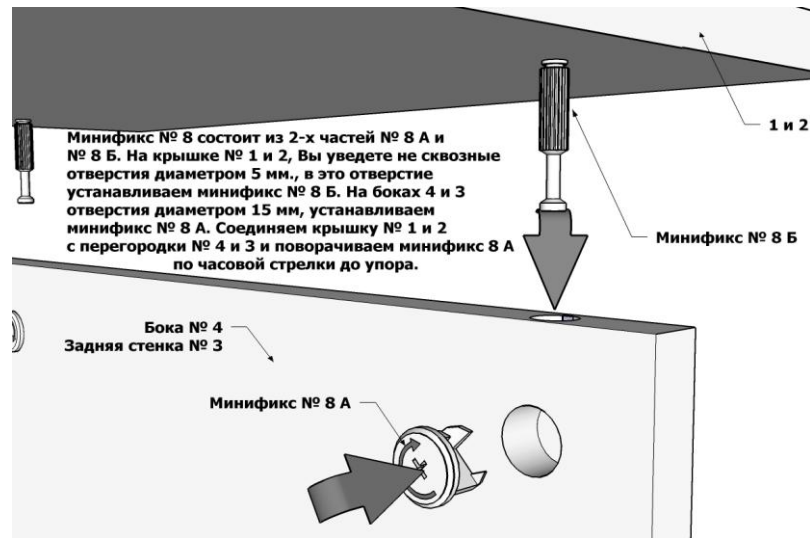

Условия эксплуатации:

- место установки-ровная горизонтальная поверхность, вдали от отопительных приборов (во избежание дефектов на поверхности).
- не ставить на поверхность изделия мокрые или горячие предметы.
- не допускать попадания на поверхность изделия кислот, щелочей, технических смазок и сильных растворителей.
- изделия предназначены для эксплуатации в сухих отапливаемых помещениях (влажность 50-70%, температура +15-25 С).
- удаление пыли с поверхностей следует производить сухой мягкой тканью.
- для удаления загрязнений (пятен) рекомендуется использовать влажную ткань с небольшим количеством моющего средства.
- изготовитель оставляет за собой право на изменение габаритных размеров и количества деталей, а также номенклатуры фурнитуры, что не влечёт за собой ухудшения качества изделия.





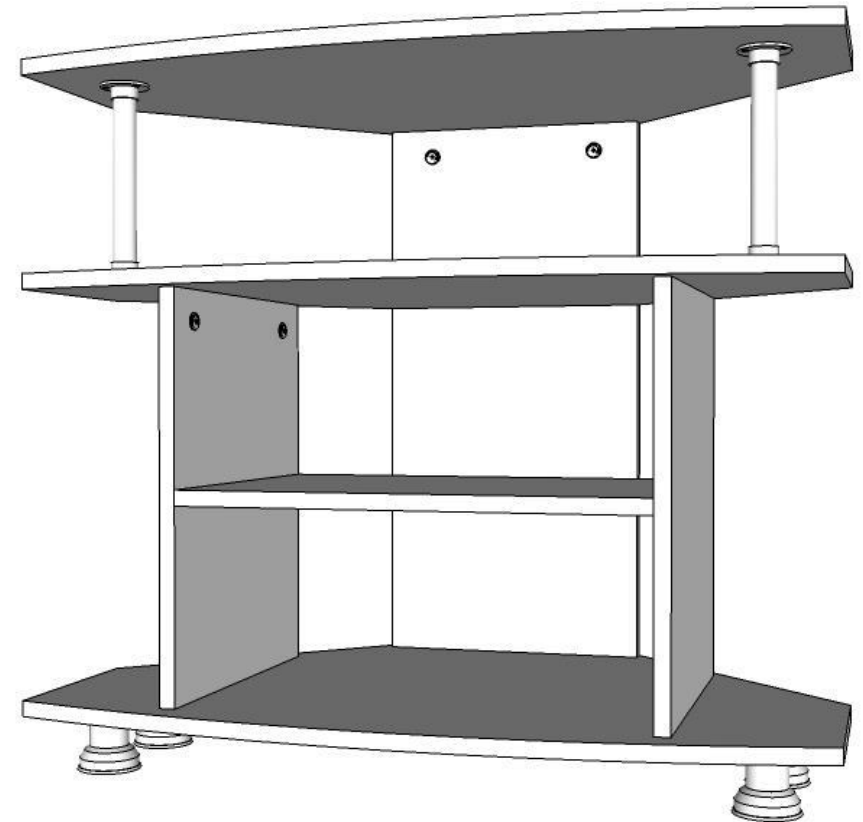



Схема сборки

ТВ тумбы
ТВ-3

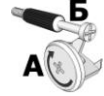

Порядок сборки ТВ-3:

№/детали / Рисунок

6	7	8	9	10	11	12
						
13	14					
						

Порядок сборки ТВ-3 соблюдайте в алфавитном порядке.

Комплектовочная ведомость

Наименование	№ детали	Количество /шт
Крышка срез радиус — (800x500)	1	2
Горизонталь срез радиус - (800x484)	2	1
Задняя стенка — (632x300)	3	1
Боковая стенка — (416x334)	4	2
Горизонталь — (468x334)	5	1

Фурнитура

Наименование	№ детали	Количество /шт
Евроинт с заглушкой	6	14
Саморез 3,5x16	7	40
Минификс	8	7
Полкодержатель	9	4
Опора декоративна 60 мм. (регулируем)	10	6
Ключ евроинта	11	1
Штанга d=25 мм	12	2
Штангодержатель d=25 мм	13	4
Заглушка для евроинта	14	14

2

рис. А

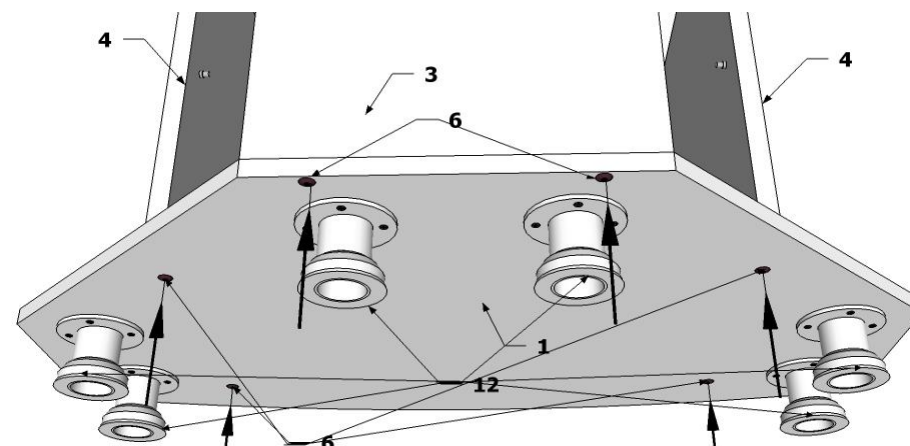

Прикручиваем к низу № 1 заднюю стенку № 3 и бока № 4, с помощью евроинтов № 6. Опоры № 12 прикручиваются на 4-ре самореза 3,5x16 № 7.

рис. Б

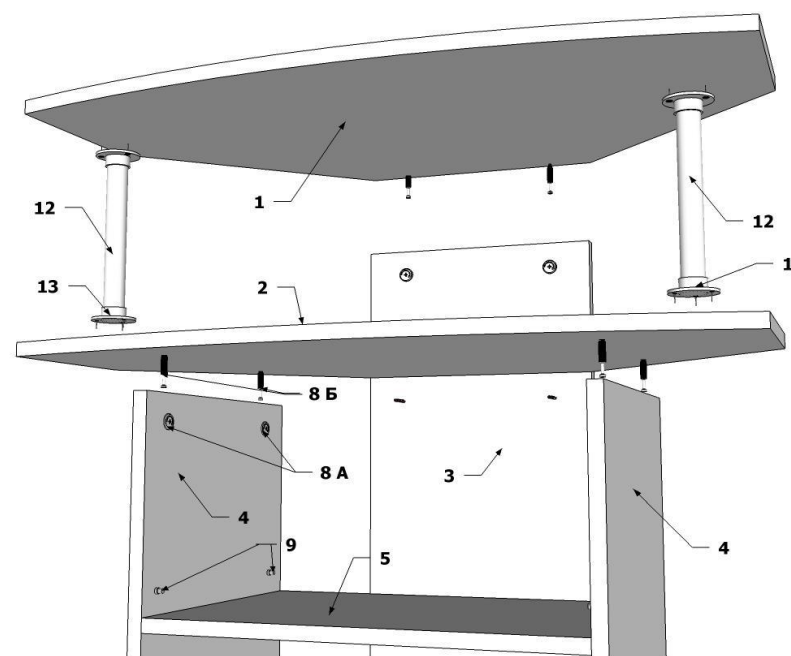

3